



Dynapac CP2700

Compactadores de Pneus





Características técnicas

 Massa	
Peso operacional incl. ROPS (max.)	12.400 kg
Peso com lastro máx.	27.000 kg
Peso com lastro de areia úmida	19.500 kg

 Compactação	
Largura de rolagem	2.300 mm
Superposição de pneus	42 mm
Carga por roda, sem lastro	1.360,77 kg
Carga por roda, com lastro de areia unida	2.150 kg
Carga por roda com lastro max.	3.000 kg
Pressão dos pneus (min/max)	250 /850 kPa
Tipo dos pneus (lisos)	11.00 -20
Sistema de aspersão de água, tipo	Pressurizado
Sistema de aspersão de água, capac. do tanque	415 litros
Sistema de aspersão de água, bicos de espargimento	Uma unidade por pneu
Volume para lastro	3 m ³

 Tração	
Velocidade baixa	7 km/h
Velocidade alta	20 km/h

 Motor	
Fabricante/Modelo	Cummins QSF 3.8 (Stage IV/Tier 4final)
Potência nominal, SAE J1995	89 kW (120 hp) @ 2200 rpm
Tipo	Turbo diesel, refrigerado a água
Sistema elétrico	24 V
Tanque de combustível	210 litros

 Motor	
Fabricante/Modelo	Cummins QSB 4.5 (Stage IIIA/Tier 3)
Potência nominal, SAE J1995	82 kW (110 hp) @ 2200 rpm
Tipo	Turbo diesel, refrigerado a água

 Sistema hidráulico	
Tração	Bomba variável de pistão axial. Motores (2) variáveis de pistão axial.
Direção	Bomba de pistão axial de deslocamento variável.
Freio de serviço	2 freios multidisco nas rodas traseiras acionados por pedal.
Freio de emergência/ Estacionamento	Freio multidisco dentro dos redutores.

Verifique o seu distribuidor local em nosso site www.dynapac.com.br

As informações acima se referem a uma descrição geral somente, não contém nenhum tipo de garantia. A Dynapac reserva-se o direito de alterar especificações sem prévio aviso. Fotos e ilustrações deste folheto podem conter itens opcionais.

Dynapac CP2700

Compactadores de Pneus



Características técnicas

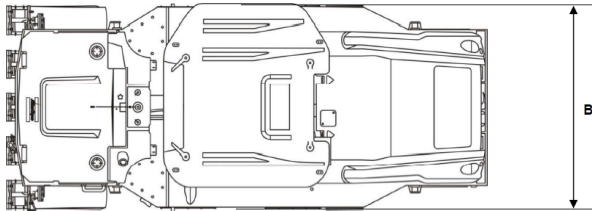
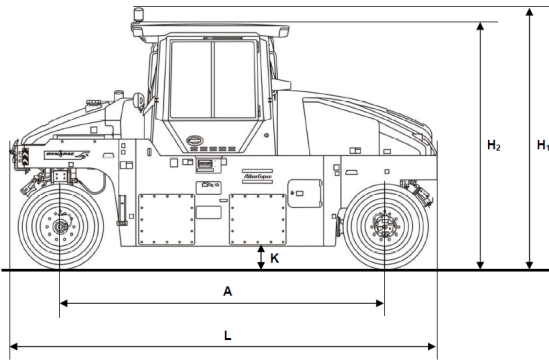

Dimensões	
A. Distância entre eixos	4300 mm
B. Largura	2360 mm
H1. Altura, máx.	3353 mm
H2. Altura, transporte	2990 mm
K. Vão livre	250 mm
L. Comprimento	5490 mm
R. Raio de giro, externo	9046 mm

Verifique o seu distribuidor local em nosso site www.dynapac.com.br

As informações acima se referem a uma descrição geral somente, não contém nenhum tipo de garantia.
A Dynapac reserva-se o direito de alterar especificações sem prévio aviso. Fotos e ilustrações deste folheto podem conter itens opcionais.