



Dynapac CC1300

Rolos Tandem para Asfalto/Solos





Características técnicas

 Massa	
Peso operacional (máx.)	4030 kg
Peso operacional incl. ROPS (max.)	3900 kg
Peso dos módulos (frente/trás)	1900/2000 kg

 Tração	
Velocidade	0-10 km/h
Oscilação vertical	±10°
Subida de rampas, teórico	37 %

 Compactação	
Força centrífuga	33 kN
Amplitude Nominal	0,5 mm
Carga estática linear (diante/trás)	14,5/15,4 kg/cm
Frequência de vibração	52 Hz
Tanque de água	200 litros

 Motor	
Fabricante/Modelo	Kubota V2203-M (T4i)
Tipo	Refrigerado a água
Potência nominal, SAE J1995	33 kW (44 hp) @ 2600 rpm
Tanque de combustível	50 litros

 Sistema hidráulico	
Tração	Bomba de pistão axial de vazão variável e servo. 2 motores de pistão radial de vazão constante.
Vibração	Bomba/motor de engrenagens de vazão constante.
Direção	Bomba de engrenagens de vazão constante.
Freio de serviço	Hidrostático na alavanca frente/ré.
Freio de emergência/ Estacionamento	Multidisco em ambos os cilindros compactadores.

Verifique o seu distribuidor local em nosso site www.atlascopco.com.br

As informações acima se referem a uma descrição geral somente, não contém nenhum tipo de garantia.
A Dynapac reserva-se o direito de alterar especificações sem prévio aviso. Fotos e ilustrações deste folheto podem conter itens opcionais.

Dynapac CC1300

Rolos Tandem para Asfalto/Solos

Atlas Copco

Características técnicas

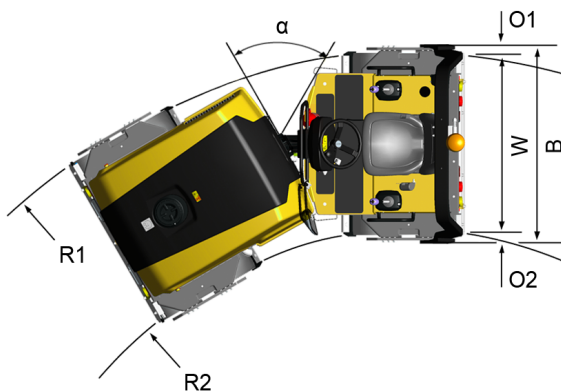
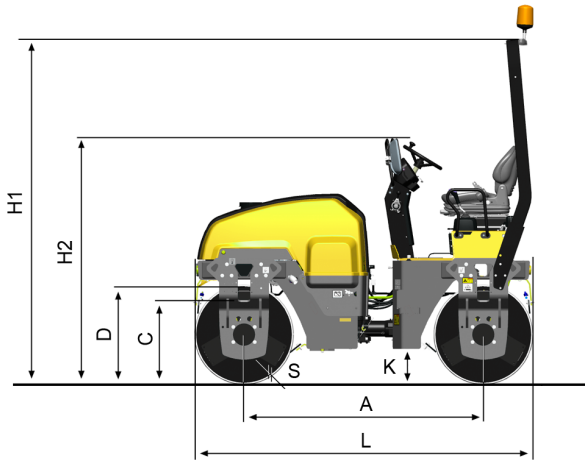

Dimensões	
A. Distância entre eixos	1925 mm
B. Largura	1450 mm
C. Vão livre	600 mm
D. Diâmetro do cilindro	802 mm
H1. Altura, com ROPS/cabine	2750 mm
H2. Altura, sem ROPS/cabine	1855 mm
K. Vão livre	260 mm
L. Comprimento	2725 mm
O1. Projeção lateral, direita	50 mm
O2. Projeção lateral, esquerda	50 mm
R1. Raio de giro, externo	4240 mm
R2. Raio de giro, interno	2940 mm
S. Espessura da chapa do cilindro	16 mm
W. Largura do cilindro	1300 mm
α . Ângulo de direção	$\pm 30^\circ$



Equipamentos standard

Backup alarm, Working lights



Opcionais

3" seatbelt, Biodegradable hydraulic fluid, Cert. Fire protection (SBF 127), Decal risk location (GOST), Fire extinguisher, Foot rest, Hearing protectors, Licence plate light, Rear view mirror (traffic view), Service kit 50/500/1000H, Side direction lights (driving lights required), Slow moving vehicle sign, Special color (one or two), Tool set, Towing eyelet, Water tank cover (lockable)

Verifique o seu distribuidor local em nosso site www.atlascopco.com.br

As informações acima se referem a uma descrição geral somente, não contém nenhum tipo de garantia. A Dynapac reserva-se o direito de alterar especificações sem prévio aviso. Fotos e ilustrações deste folheto podem conter itens opcionais.